

チェーンエコライザー/コラムロック

チェーンエコライザーとコラムロックの組み合わせにより鉄骨建方作業が確実に出来、大幅な時間短縮になります。

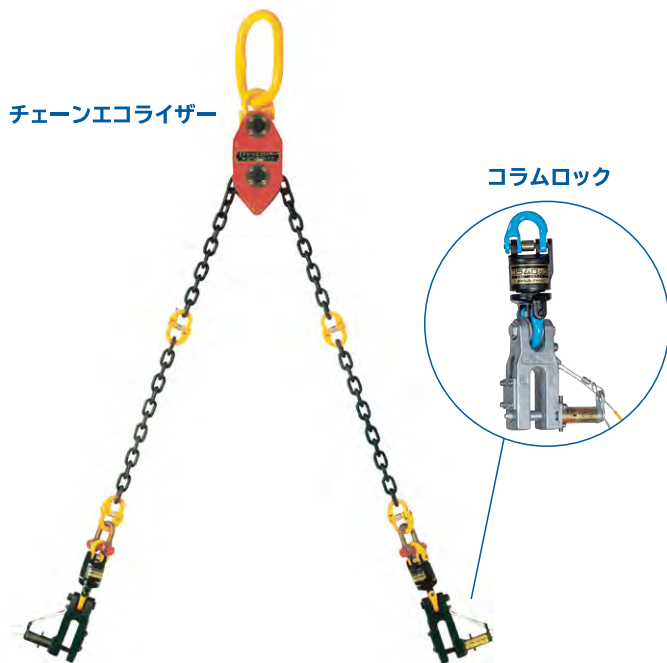

チェーンエコライザー

コラムロック

チェーンエコライザー寸法図

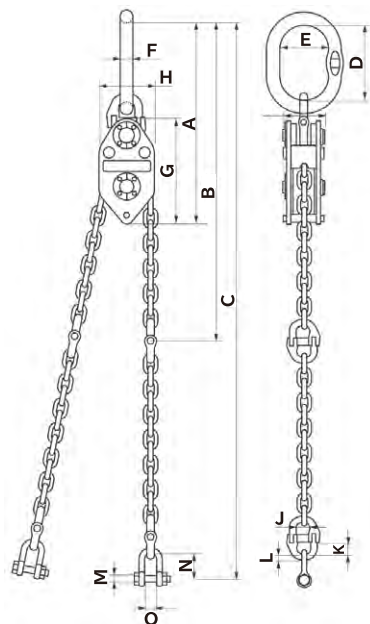

型式	全体			マスターリンク			ボディ			カップリング			シャックル		
	A	B	C	D	E	F	G	H	I	J	K	L	M	N	O
CE-6	495	887	1562	190	110	25	240	120	78	25	26	12	19	64	26
CE-10	645	1085	1760	240	140	34	325	160	115	29	33	15	21	72	29

コラムロック寸法図

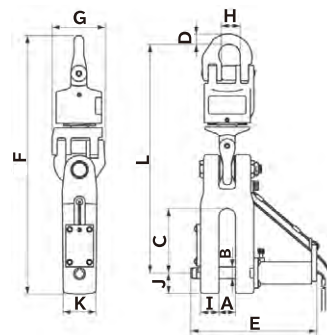

型式	A	B	C	D	E	F	G	H	I	J	K	L
SF-3	20	15	65	12	148	302	67	25	22	22	40	268
SF-5	26	18	103	15	197	410	85	29	28	32	54	363

操作手順

作業性と安全性を追求した遠隔操作方式

① 本装置のセット

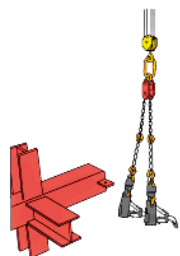

- ①チェーンエコライザー&コラムロックをクレーンフックに引掛け吊り上げる。
- ②ヤードの鉄骨柱頭部にコラムロックを近づける。

② 玉掛け作業

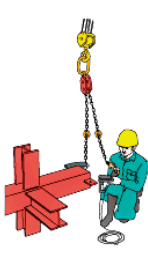

- ①コラムロックをアイプレートに差し込む。
- ②アイプレートにセットピンを最後まで挿入する。
- ③複数の場合は①～②を繰り返す。

③ 柱起し作業



- ①柱起し前に柱の根元にスリッパ等の当て物を入れる。
- ②柱の根元を滑らせない様にクレーンをゆっくり巻き上げる。
- ③均等荷重の確認。

④ 位置合せ仮結合

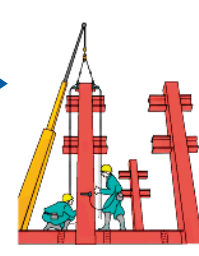

- ①目的位置に方向マークを確かめ鉄骨柱を静かにセットする。
- ②建入れを確かめアンカーボルトを平均に締め付ける

⑤ 玉掛け外し作業

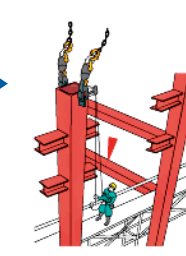

- ①クレーンを少し巻き下げ、コラムロックを少ししたるませる。
- ②安全な作業床から遠隔操作で、ロック装置を解放しピンを抜く。
- ③クレーンを巻き上げコラムロックと鉄骨柱を切離す。